



TRICICLO SMART 2 LUGARES



Conheça mais sobre os nossos produtos acessando o QR code!

+12 meses
Idade sugerida
35kg
Peso Máximo Suportado



Imagem meramente ilustrativa F.T.36431



PRODUZIDO NO BRASIL

ATENÇÃO!



RECICLÁVEL

- ESTE PRODUTO SÓ DEVE SER ENTREGUE À CRIANÇA APÓS TER SIDO MONTADO POR UM ADULTO;
- ESTE PRODUTO DEVE SER MONTADO POR UM ADULTO POR CONTER COMPONENTES DE MONTAGEM QUE, ANTES DE MONTADOS, APRESENTAM PERIGOS COMO BORDAS CORTANTES, PONTAS AGUDAS OU PARTES PEQUENAS;
- UTILIZAR SOB A SUPERVISÃO DE UM ADULTO;
- NÃO UTILIZAR ESTE PRODUTO EM LOCAIS ONDE TENHA TRÁFEGO DE VEÍCULOS;
- ESTE MANUAL É PARTE INTEGRANTE DO PRODUTO E CONTÉM SEU CERTIFICADO DE GARANTIA;
- GUARDAR ESTE MANUAL PARA EVENTUAIS CONSULTAS.

Ao comprador deste produto é conferida a garantia pelo prazo legal de 90 (noventa) dias, prevista nos exatos termos do artigo 26 da Lei 8.078, de 11 de setembro de 1990, também conhecida como Código de Proteção e Defesa do Consumidor, prazo esse que será contado a partir da entrega efetiva do produto, mediante apresentação do comprovante da compra.

A garantia será validada de acordo com os termos abaixo e Código de Proteção e Defesa do Consumidor.

I - A garantia será invalidada se:

- I.1. o produto for utilizado de maneira irregular ou inadequada às especificações técnicas e às recomendações de uso deste manual;
- I.2. o produto tiver sido objeto de: mau uso, maus tratos, descuidos, inclusive quanto ao tipo/local de uso e/ou de armazenagem;
- I.3. o produto tiver sido submetido a consertos fora da rede de Postos Autorizados sem a autorização da Brinquedos Bandeirante;
- I.4. o produto for utilizado comercialmente ou em uso coletivo;
- I.5. o produto tiver sido adquirido de exposição, mostruário e no estado.

II - A garantia não cobre:

- II.1. peças e/ou componentes que tenham sido danificados em consequência de acidente de transporte, manuseio, amassamentos, inclusive aqueles resultantes de atos de efeitos e/ou por catástrofes da natureza;
- II.2. mau uso, golpes, choques, excesso de peso;
- II.3. remoção e transporte do produto para consertos;
- II.4. atendimento domiciliar;
- II.5. montagem do produto por parte da Brinquedos Bandeirante ou de suas assistências técnicas (rede autorizada).

INFORMAÇÕES IMPORTANTES

- Não será considerado vício e/ou defeito de fabricação o desgaste normal de peças, alterações nos tratamentos de pintura, zincagem etc.;
- O uso desse produto deve ser restrito à faixa etária e/ou peso máximo suportado;
- A Brinquedos Bandeirante não autoriza nenhuma pessoa física, jurídica ou entidade, a assumir, por conta própria, qualquer outra responsabilidade relativa à garantia deste produto, além daquelas aqui disciplinadas;
- A Brinquedos Bandeirante não autoriza, sob nenhuma hipótese, quaisquer alterações e/ou modificações deste produto;
- A Brinquedos Bandeirante se reserva o direito de colocar no mercado produto semelhante e/ou de melhor qualidade, a fim de alterar as características gerais, técnicas e estéticas deste produto, sem prévio aviso;
- Para assegurar sua garantia, apresente o comprovante de compra.

RECOMENDAÇÕES DE UTILIZAÇÃO

- Mantenha peças pequenas e saco plástico fora do alcance das crianças;
- Nunca use perto de escadas, perto de piscinas ou locais com água;
- Não utilizar em vias públicas sem a supervisão de um adulto;
- Recomendamos a utilização em superfície plana;
- Verifique periodicamente possíveis folgas nas partes móveis e o aperto dos parafusos (quando houver);
- A criança deve estar calçada (calçado fechado) para utilizar o produto;
- O produto foi projetado para suportar uma criança de cada vez;
- Este produto deve ter a utilização restrita às crianças da idade sugerida e/ou peso máximo suportado;
- A criança não deve estar próxima do produto durante sua montagem;
- Não é recomendado utilizar o produto em áreas molhadas ou sob chuva;
- Este produto não é destinado para exploração comercial e/ou uso coletivo;
- Durante a utilização do produto, as mãos das crianças deverão estar apoiadas ao guidão/cercado;
- Não permita que as crianças toquem nas rodas ou fiquem perto enquanto o produto estiver em movimento;
- Não utilize o produto no escuro, pois a criança pode sofrer acidentes. Utilize somente durante o dia ou em lugares bem iluminados;
- O produto deve ser utilizado com prudência, dado que requer uma habilidade para a sua utilização, a fim de evitar quedas ou colisões suscetíveis de causar lesões ao usuário ou terceiros;
- Não é recomendado guardar este produto sob sol e/ou chuva, pois os componentes podem desbotar.

LIMPEZA

- Nunca lave o produto com jato de água ou por imersão, simplesmente use um pano úmido com sabão neutro se necessário;
- Efetue limpeza somente como recomendado, não use produtos químicos. Ex.: álcool e solventes.

Leia e siga estas instruções para a montagem apropriada do produto. Antes da montagem, escolha um local onde tenha uma superfície **plana, forrada e firme**. Para a montagem, serão necessárias algumas ferramentas, as quais não acompanham o produto.

GARFO E GUIDÃO



1 - Encaixar a bucha de cachimbo.



2 - Encaixar a bucha limitadora.



3 - Inserir o conjunto do garfo passando pelas buchas. Logo para frente



4 - Encaixar a bucha do guidão. Trava para frente

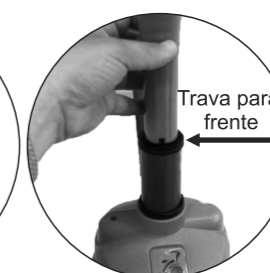

5 - Encaixar o guidão e alinhar os furos. Trava para frente

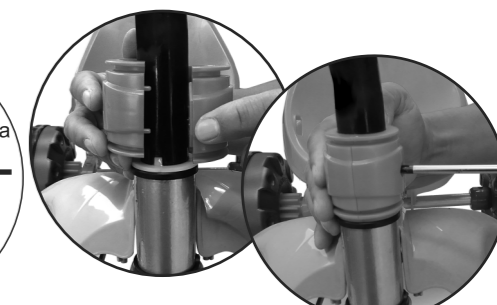

6 - Inserir as buchas trava e fixar com o parafuso e porca.

EIXO DIRECIONADOR

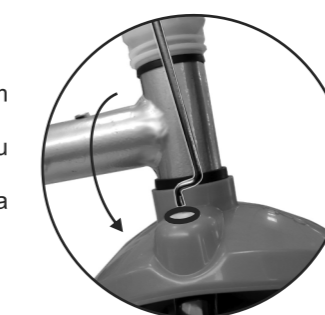

1 - Encaixar o eixo direcionador no para-lama, inserindo na vertical e gire a haste no sentido horizontal para encaixar.

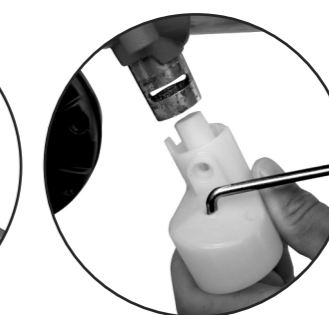

2 - Retirar o direcionador que está fixado no quadro e encaixe a outra ponta da haste do eixo.



3 - Encaixe novamente o direcionador no quadro e fixe com o parafuso e porca.

DICAS AMBIENTAIS



o material da embalagem é reciclável. procure selecionar/separar plásticos, papel e papelão e destina-los às companhias de reciclagem. este produto não pode ser considerado lixo doméstico, devendo ser entregue para descarte a um sistema de reciclagem de produtos que tenha em suas atribuições a reciclagem de plásticos, metais e eletrônicos (para produto que possui módulo eletrônico), que atenda à legislação local.



ASSISTÊNCIA TÉCNICA

Para informações sobre a rede de assistência técnica, acessar: www.brinquedosbandeirante.com.br ou ligar (11) 4674-7244.



SAC SERVIÇO DE ATENDIMENTO AO CONSUMIDOR

Fone e WhatsApp (11) 4674-7244
Horário de atendimento: Seg à Sex - 8:00 às 17:00 horas
www.brinquedosbandeirante.com.br
(Seção: Fale conosco)

APOIO DOS PÉS

O MESMO PROCEDIMENTO PARA OS DOIS APOIOS DOS PÉS

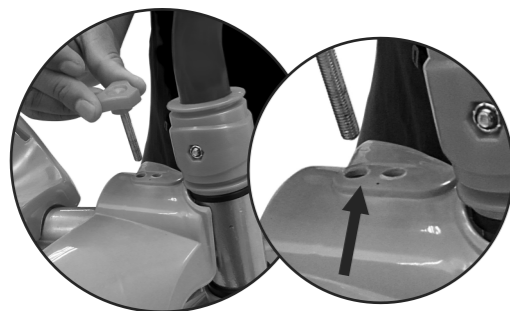

1 - Encaixar o apoio dos pés sobre o quadro, alinhando os furos e rosqueie o parafuso de cabeça plástica para fixar o apoio no quadro.

CERCADO DIANTEIRO



1 - Encaixar o cercado na bucha do guidão.



2 - Alinhar o encaixe interno do cercado na parte superior da bucha do guidão e pressione até encaixar.



3 - Encaixar a outra extremidade cercado no assento encaixando nas travas.

CAÇAMBA



1 - Inserir e pressionar até encaixar as duas travas no quadro. Encaixar a outra extremidade na bucha da haste. A caçamba traseira possui um sistema basculante.

DISPOSITIVO DE RODA LIVRE



1- No lado direito da roda dianteira, (considere o lado direito como se estivesse sentado no triciclo) puxe a trava para ativar o "dispositivo roda livre". Para desativar o "dispositivo roda livre", pressione novamente a trava encaixando na roda.

CINTO DE SEGURANÇA

O MESMO PROCEDIMENTO PARA OS DOIS CINTOS DE SEGURANÇA

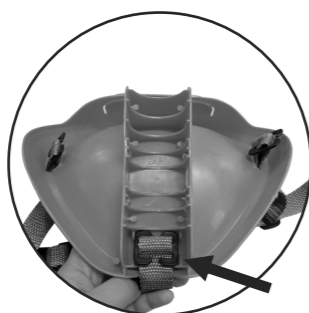
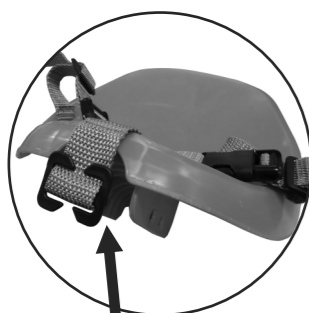

1 - Inserir a extremidade central do cinto passando pela abertura da região central do assento, ao encaixar o assento no quadro o cinto ficará preso.

CERCADO TRASEIRO



1 - Encaixar cercado traseiro no suporte do assento dianteiro.



2 - Verificar o total encaixe.

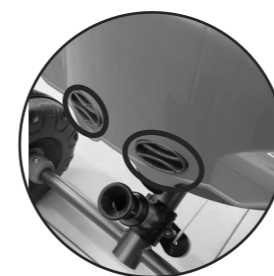

3 - Encaixar a outra extremidade cercado no assento encaixando nas travas.

ASSENTO

O MESMO PROCEDIMENTO PARA OS DOIS ASSENTOS

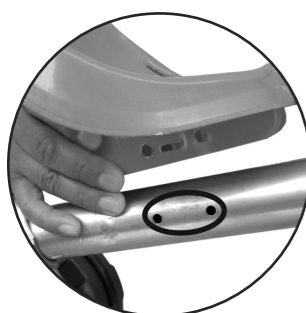

1- Encaixar o assento no quadro e alinhe os furos. Inserir as duas porcas na trava das porcas e encaixar no assento. Fixar com dois parafusos .

HASTE



1- Encaixar a alça da haste no tubo da haste, com o logo da Bandeirante da alça e as furações do tubo no mesmo sentido.

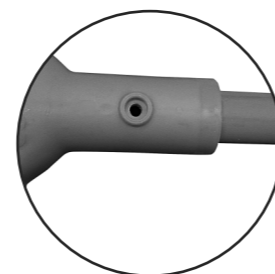

2- Alinhar o furos.

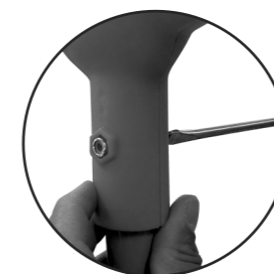

3 - Fixe com o parafuso e porca



4 - Encaixar a haste na bucha da haste, que está localizada no quadro. Pressione o pino mola até que ele passe pela bucha superior da trava da haste e encaixe no furo.

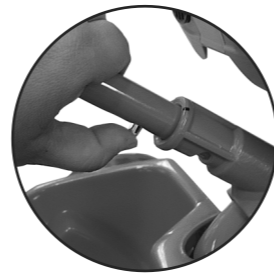

FREIO



1 - Para acionar o freio, pressione o pedal do freio para baixo para frear o triciclo. Para colocar o triciclo em movimento, faça a operação inversa.

NÃO MOVIMENTAR O PRODUTO QUANDO O FREIO ESTIVER ACIONADO. RISCO DE QUEBRA DO COMPONENTE.

CAPOTA

ENCAIXAR A CAPOTA NO ASSENTO TRASEIRO



1- Insira e encaixe a capota no suporte localizado nas laterais do assento, pressione até a sua fixação .

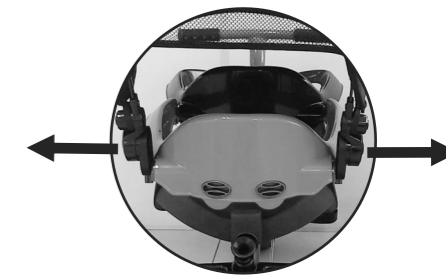

2- A capota é articulável, retrátil e removível. Para articular, mantenha a capota encaixada no suporte, Segure os dois suportes da capota, puxe para fora e articule lentamente.