



# TRICICLO BANDERETTA PASSEIO & PEDAL

Bandeirante

## ATENÇÃO!

- ESTE PRODUTO SÓ DEVE SER ENTREGUE À CRIANÇA APÓS TER SIDO MONTADO POR UM ADULTO.
- ESTE PRODUTO DEVE SER MONTADO POR UM ADULTO POR CONTER COMPONENTES DE MONTAGEM QUE, ANTES DE MONTADOS, APRESENTAM PERIGOS COMO BORDAS CORTANTES, PONTAS AGUDAS OU PARTES PEQUENAS.
- UTILIZAR SOB A SUPERVISÃO DE UM ADULTO.
- NÃO UTILIZAR ESTE PRODUTO EM LOCAIS ONDE TENHA TRÁFEGO DE VEÍCULOS.
- ESTE MANUAL É PARTE INTEGRANTE DO PRODUTO E CONTÉM SEU CERTIFICADO DE GARANTIA. GUARDAR PARA EVENTUAIS CONSULTAS.



Imagens meramente ilustrativa

**+12**  
**meses**  
Idade sugerida



Cores e acessórios podem variar conforme a versão escolhida.

**30kg**  
Peso Máximo  
Suportado

## ADVERTÊNCIA!

### BATERIAS NÃO RECARREGÁVEIS

- AS PILHAS NÃO DEVEM SER RECARREGADAS.
- DIFERENTES TIPOS DE PILHAS E BATERIAS NOVAS E USADAS NÃO DEVEM SER MISTURADAS.
- SÓ DEVEM SER USADAS PILHAS E BATERIAS DO TIPO RECOMENDADO OU SIMILAR.
- AS PILHAS E BATERIAS DEVEM SER COLOCADAS RESPEITANDO A POLARIDADE.
- AS PILHAS E BATERIAS DESCARREGADAS DEVEM SER RETIRADAS DO BRINQUEDO.
- OS TERMINAIS DE UMA PILHA OU BATERIA NÃO DEVEM SER COLOCADOS EM CURTO-CIRCUITO.

## GARANTIA LEGAL

Ao comprador deste produto é conferida a garantia legal, pelo prazo de 90 (noventa) dias, prevista nos exatos termos do artigo 26 da Lei 8.078, de 11 de setembro de 1990, também conhecida como Código de Proteção e Defesa do Consumidor, prazo esse que será contado a partir da entrega efetiva do produto, mediante apresentação do comprovante da compra.

A garantia será validada de acordo com os termos abaixo e Código de Proteção e Defesa do Consumidor.

### I - A garantia será invalidada se:

- I.1. o produto for utilizado de maneira irregular ou inadequada às especificações técnicas e às recomendações de uso deste manual;
- I.2. o produto tiver sido objeto de: mau uso, maus tratos, descuidos, inclusive quanto ao tipo/local de uso e/ou de armazenagem;
- I.3. o produto tiver sido submetido a consertos, fora da rede de postos Autorizados, sem a autorização da Brinquedos Bandeirantes;
- I.4. o produto for utilizado comercialmente ou em uso coletivo;
- I.5. o produto tiver sido adquirido de exposição, mostruário e no estado.

### II - A garantia não cobre:

- II.1. peças e/ou componentes que tenham sido danificados em consequência de acidente de transporte, manuseio, amassamentos, inclusive aqueles resultantes de atos de efeitos e/ou por catástrofes da natureza;
- II.2. mau uso, golpes, choques, excesso de peso;
- II.3. remoção e transporte do produto para consertos;
- II.4. atendimento domiciliar;
- II.5. montagem do produto por parte da Brinquedos Bandeirante ou de suas assistências técnicas (rede autorizada).

## INFORMAÇÕES IMPORTANTES

- Não será considerado vício e/ou defeito de fabricação o desgaste normal de peças, alterações nos tratamentos de pintura, zincagem etc;
- O uso deste produto deve ser restrito à faixa etária e/ou à peso máximo suportado;
- A Brinquedos Bandeirante não autoriza nenhuma pessoa física, jurídica ou entidade, a assumir, por conta própria, qualquer outra responsabilidade relativa à garantia deste produto, além daquelas aqui disciplinadas;
- A Brinquedos Bandeirante não autoriza, sob nenhuma hipótese, quaisquer alterações e/ou modificações deste produto;
- A Brinquedos Bandeirante se reserva o direito de colocar no mercado produto semelhante e/ou de melhor qualidade, a fim de alterar as características gerais, técnicas e estéticas deste produto, sem prévio aviso;
- Para assegurar sua garantia, apresente a Nota Fiscal de compra.

## RECOMENDAÇÕES DE UTILIZAÇÃO

- Mantenha peças pequenas e saco plástico fora do alcance das crianças;
- Nunca use perto de escadas, perto de piscinas ou locais com água;
- Não utilizar em vias públicas sem a supervisão de um adulto;
- Recomendamos a utilização em superfície plana;
- Verifique periodicamente possíveis folgas nas partes móveis e o aperto dos parafusos (quando houver);
- A criança deve estar calçada (calçado fechado) para utilizar o produto;
- O produto foi projetado para suportar uma criança de cada vez;
- Este produto deve ter a utilização restrita às crianças da idade sugerida e/ou peso máximo suportado;
- A criança não deve estar próxima do produto durante sua montagem;
- Não é recomendado utilizar o produto em áreas molhadas ou sob chuva;
- Este produto não é destinado para exploração comercial e/ou uso coletivo;
- Durante a utilização do produto, as mãos da criança deverão estar apoiadas ao guidão;
- Não permita que as crianças toquem nas rodas ou fiquem perto enquanto o produto estiver em movimento;
- Não utilize o produto no escuro, pois a criança pode sofrer acidentes. Utilize somente durante o dia ou em lugares bem iluminados;
- O produto deve ser utilizado com prudência, dado que requer uma habilidade para a sua utilização, a fim de evitar quedas ou colisões suscetíveis de causar lesões ao usuário ou terceiros;
- Não é recomendado guardar este produto sob sol e/ou chuva, pois os componentes podem desbotar.

## LIMPEZA

- Nunca lave o produto com jato de água ou por imersão, simplesmente use um pano úmido com sabão neutro se necessário;
- Efetue limpeza somente como recomendado, não use produtos químicos. Ex.: álcool e solventes.

## DICAS AMBIENTAIS

- O material da embalagem é reciclável. Procure selecionar/separar plásticos, papel e papelão e destina-los às companhias de reciclagem.
- Este produto não pode ser considerado lixo doméstico, devendo ser entregue para descarte a um sistema de reciclagem de produtos que tenha em suas atribuições a reciclagem de plásticos, metais e eletrônicos (para produto que possui módulo eletrônico), que atenda à legislação local.

### Fabricado por:

BRINQUEDOS BANDEIRANTE S / A  
ESTRADA DO BANDEIRANTE, 1401  
VILA IOLANDA - FERRAZ DE VASCONCELOS  
SÃO PAULO - SP- BRASIL  
CEP: 08536-440  
CNPJ: 61.068.557 / 0005-82  
[www.brinquedosbandeirante.com.br](http://www.brinquedosbandeirante.com.br)



### ASSISTÊNCIA TÉCNICA

Para informações sobre a rede de assistência técnica,  
acessar: [www.brinquedosbandeirante.com.br](http://www.brinquedosbandeirante.com.br)  
ou ligar (11) 4674-7244.



RECYCLABLE



PRODUZIDO  
NO BRASIL



**SAC** SERVIÇO DE  
ATENDIMENTO  
AO CONSUMIDOR

Fone e WhatsApp (11) 4674-7244  
Horário de atendimento: Seg à Sex - 8:00 às 17:00 horas  
[www.brinquedosbandeirante.com.br](http://www.brinquedosbandeirante.com.br)  
(Seção: Fale conosco)

# MONTANDO O PRODUTO

Antes da montagem, escolha um local com uma superfície plana, forrada e firme. Serão necessárias algumas ferramentas para a montagem do produto, as quais não estão incluídas.

## 1 CONJUNTO DO GARFO

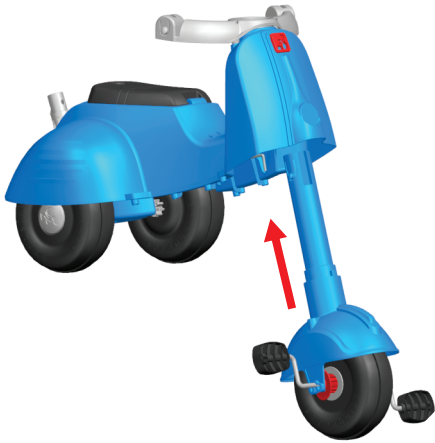

1.1 - Insira o conjunto do garfo no corpo.



1.2 - Insira o eixo direcionador no alojamento do garfo.

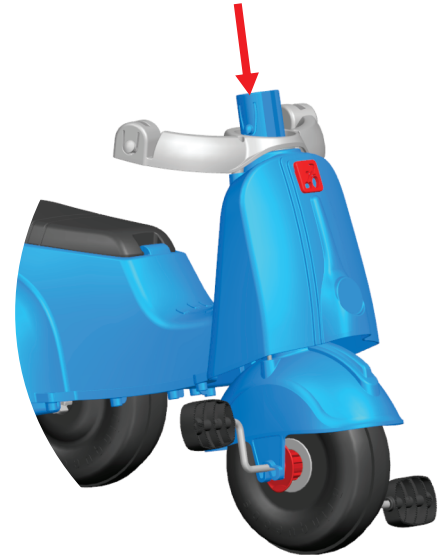

1.3 - Finalize a montagem do garfo.

## 2 GUIDÃO

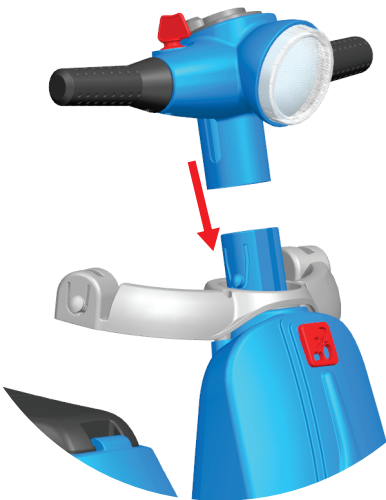

2.1 - Insira o guidão na extremidade do garfo.



2.1 - Pressione para encaixar.

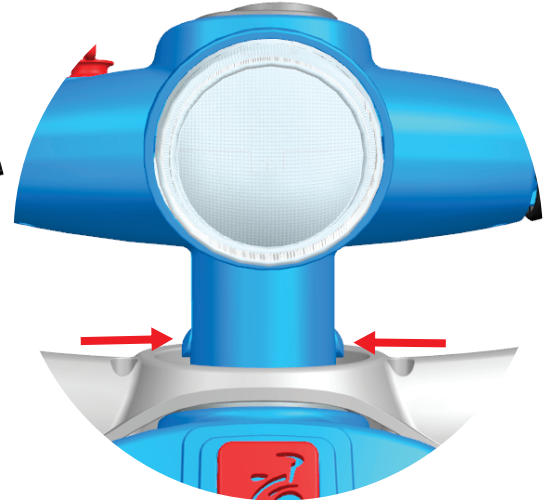

2.3 - Verifique se as travas estão encaixadas.

**PARA REMOVER O GUIDÃO, PRESSIONE AS TRAVAS E PUXE-O.**

## 3 APOIO DE COSTAS

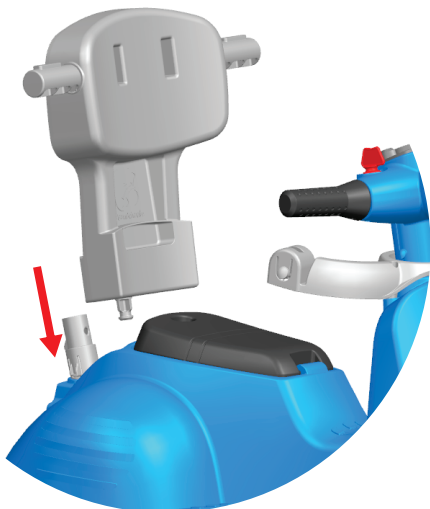

3.1 - Posicione o pino do apoio de costas no alojamento do corpo.

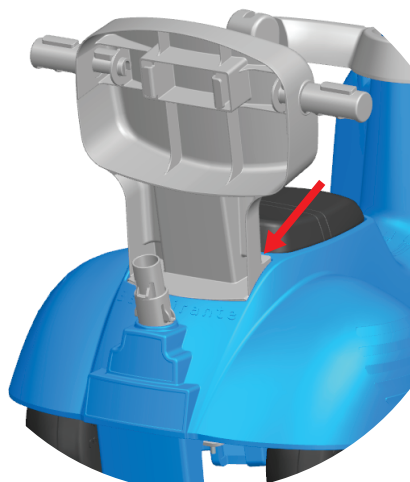

3.2 - Pressione para encaixar.

**APÓS A MONTAGEM, O APOIO DE COSTAS NÃO PODERÁ SER DESMONTADO.**



## 4 CERCADO

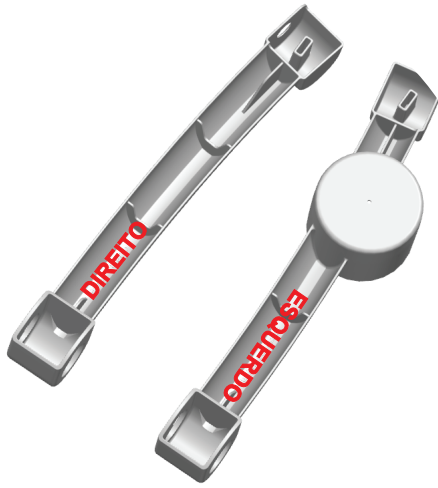

4.1 - Identifique o lado direito e esquerdo na área inferior do cercado.

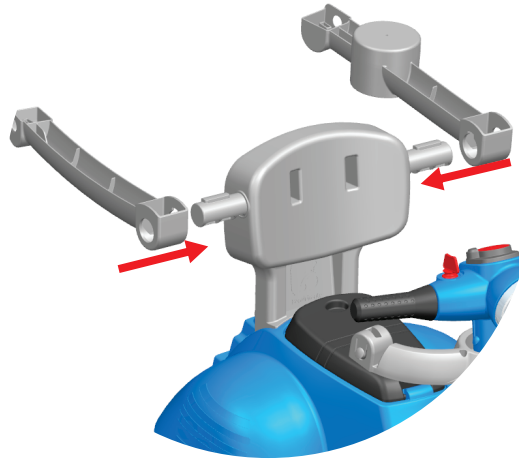

4.2 - Posicione o cercado conforme a ilustração e encaixe no suporte.

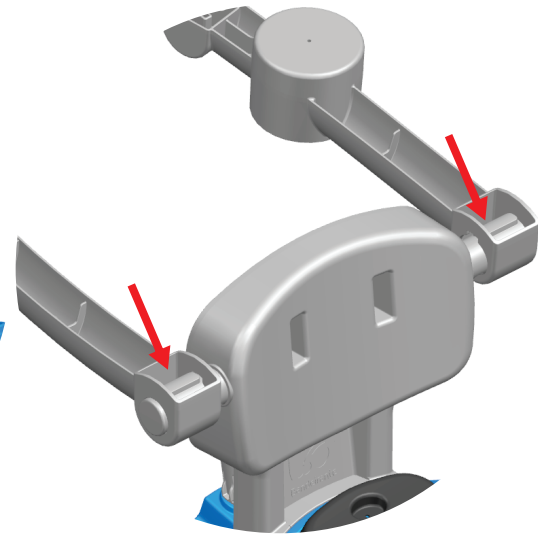

4.3 - Verifique o total encaixe.

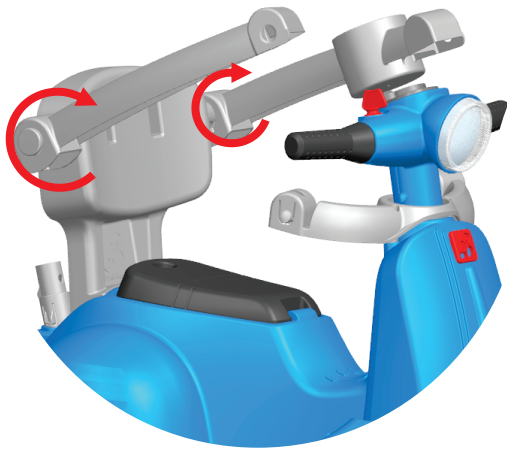

4.4 - Gire o cercado para a frente do corpo.

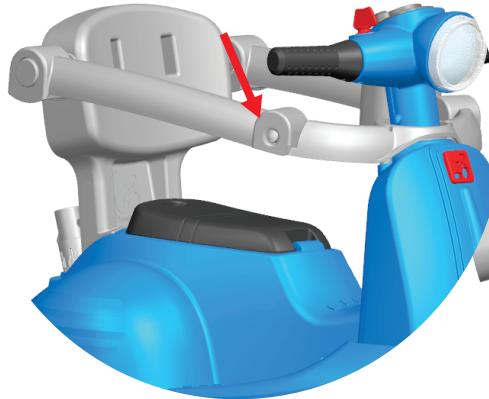

4.5 - Encaixe as extremidades do cercado no suporte.

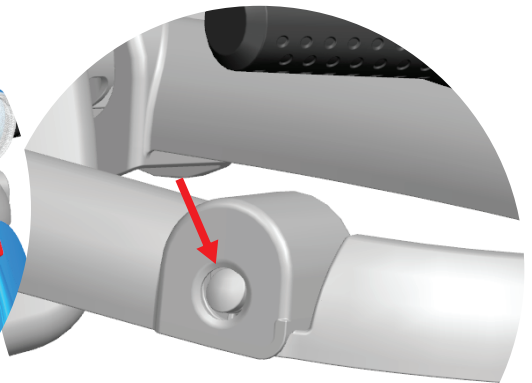

4.6 - Verifique o total encaixe das travas.

**PARA REMOVER O CERCADO, PRESSIONE AS TRAVAS E LEVANTE-O, EM SEGUIDA, REALIZE A OPERAÇÃO INVERSA DE MONTAGEM.**

## 5 APOIO DOS PÉS



5.1 - Identifique o lado direito e esquerdo na área inferior do componente

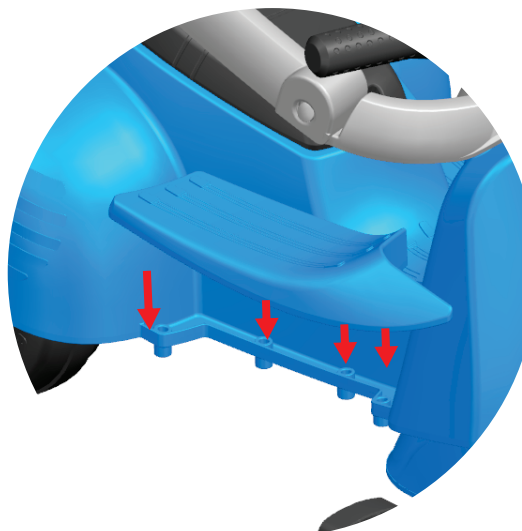

5.2 - Alinhe os pinos nos furos do corpo

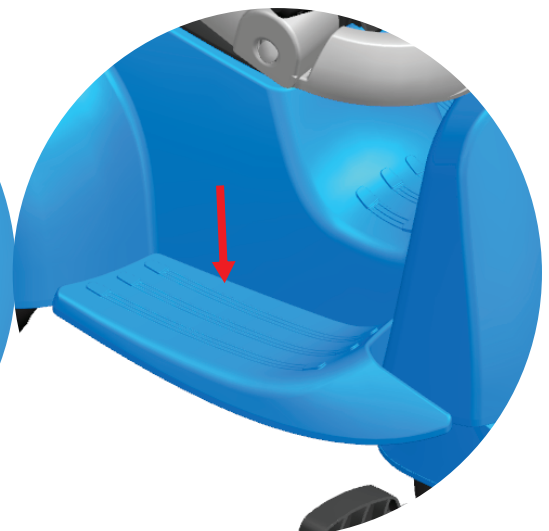

5.3 - Pressione para encaixar.

**PARA REMOVER O APOIO DOS PÉS, PUXE-O LENTAMENTE PARA CIMA.**

## 6 CAÇAMBA



6.1 - Alinhe as travas no alojamento do apoio de costas

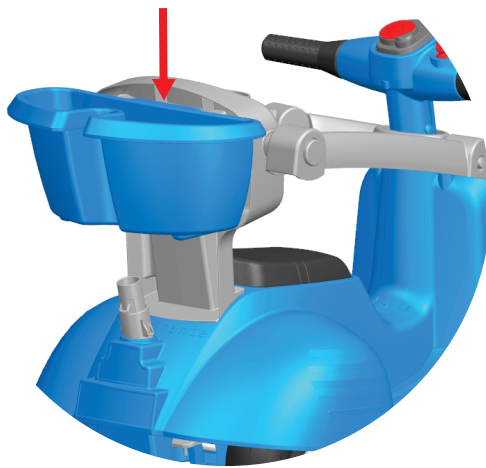

6.2 - Pressione para encaixar.

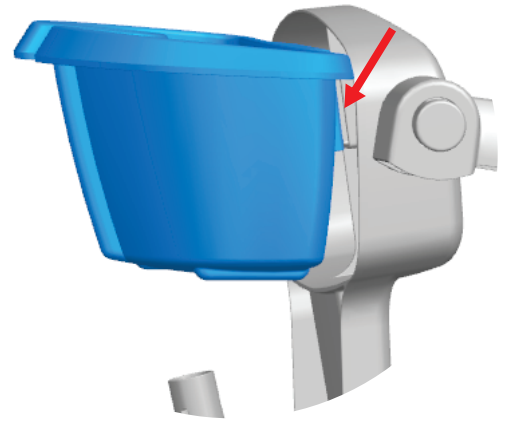

**PARA REMOVER A CAÇAMBA, PUXE-A LENTAMENTE PARA CIMA.**

## 7 HASTE

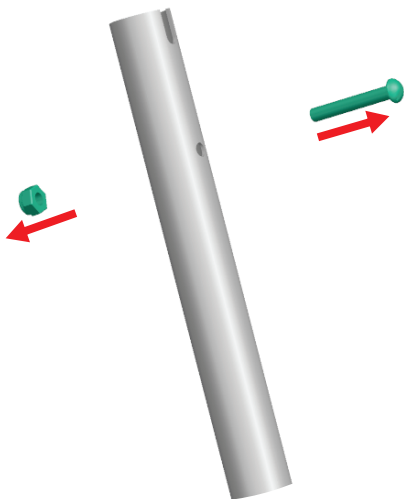

7.1 - Retire o parafuso e a porca do tubo e reserve-os para a posterior fixação da alça.



7.2 - Encaixe a alça no tubo e alinhe os furos.

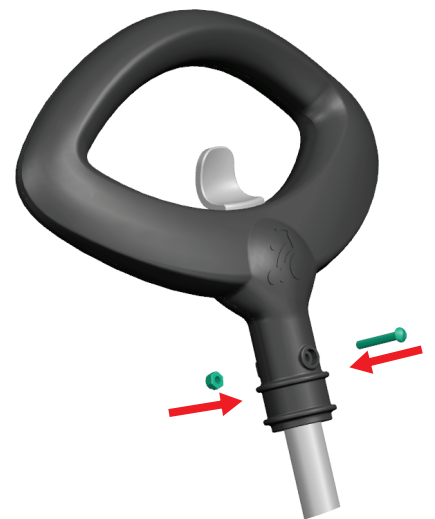

7.3 - Insira o parafuso e a porca e fixe-os com uma chave Philips.

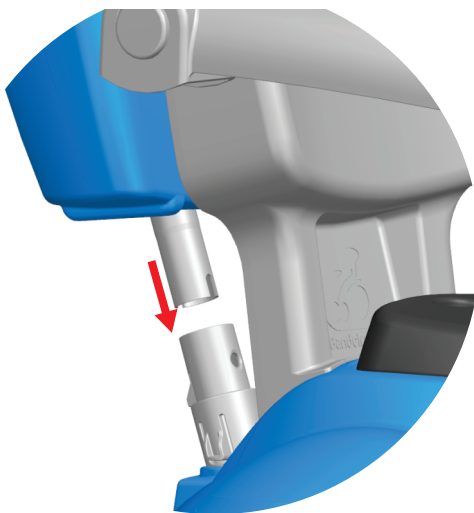

7.4 - Encaixe a outra extremidade do tubo da haste no suporte do corpo.

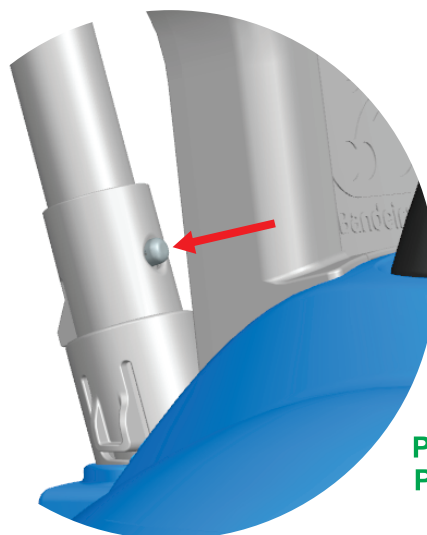

7.5 - Pressione o pino mola e encaixe o tubo até que o pino mola fique totalmente encaixado no furo do suporte.

**PARA REMOVER A HASTE  
PRESSIONE O PINO MOLA  
E PUXE O TUBO**

## 8 DISPOSITIVO DE RODA LIVRE

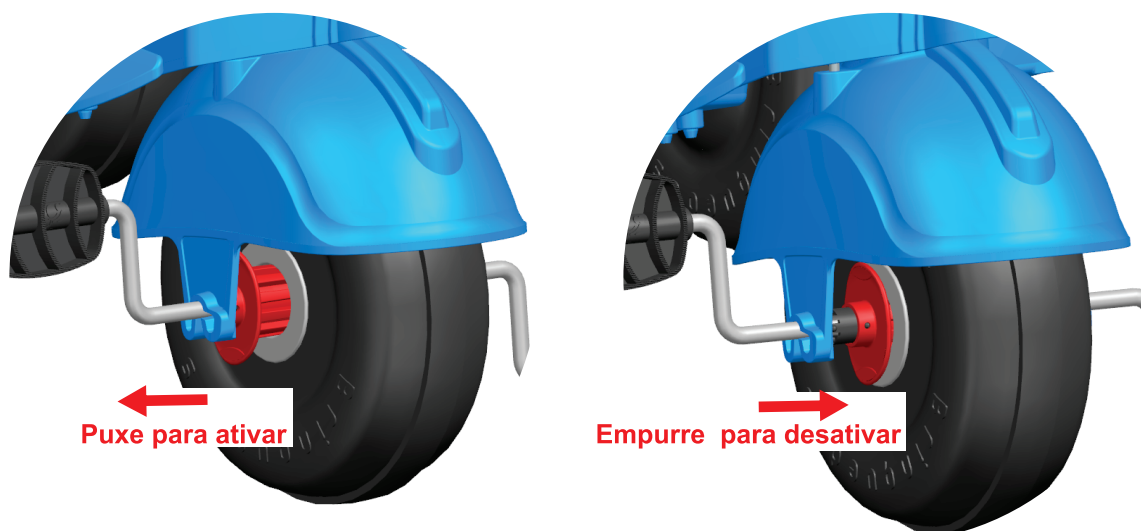

8.1- Do lado direito da roda dianteira (considerando o lado direito enquanto está sentado no produto), puxe a bucha para **ativar** o dispositivo de roda livre. Para **desativá-lo**, empurre a bucha de volta para encaixá-la na roda novamente.

## 9 TROCA DE BATERIAS DO CHIP SONORO

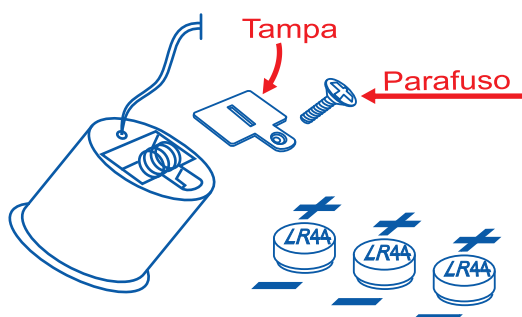

**IMPORTANTE!**  
REMOVA O CHIP SONORO  
COM CUIDADO, PARA NÃO ROMPER  
OS FIOS DO LED.

**BATERIAS DO CHIP SONORO (3 BATERIAS) : BATERIAS LR44 TENSÃO NOMINAL 1,5V**

- 9.1 - Utilizando uma chave de fenda (não incluída), remova o chip sonoro do guidão.
- 9.2 - Utilizando uma chave Phillips (não incluída), remova o parafuso e a tampa do chip sonoro.
- 9.3 - Remova as baterias velhas e insira as novas (LR44). Em seguida, coloque a tampa e fixe-a novamente com o parafuso.

## 10 CAPOTA (SOMENTE PARA MODELOS COM CAPOTA)

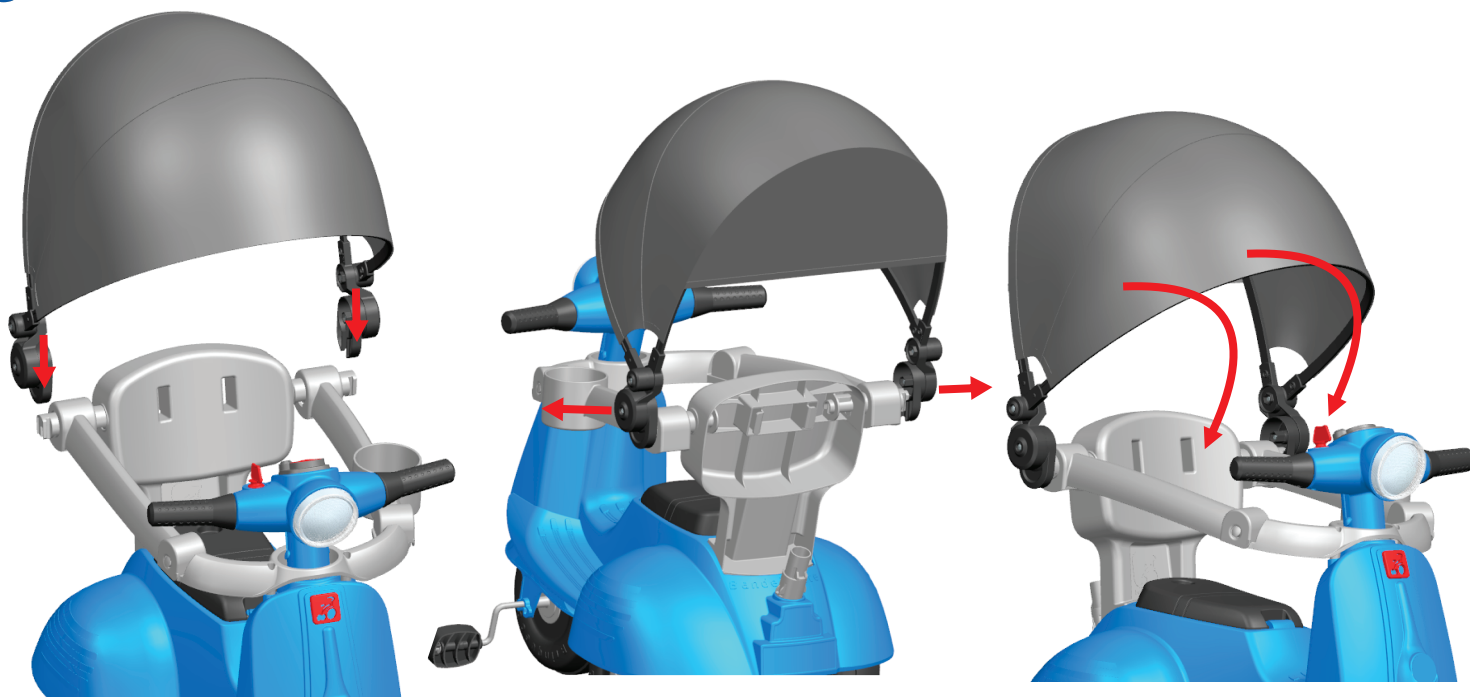

10.1- Insira a capota no suporte localizado nas laterais do apoio de costas e pressione até que esteja fixada.

10.2 - A capota é articulável, retrátil e removível. Para articulá-la, puxe para fora nos dois lados do suporte e mova-a lentamente.